



Kompakte Pelletskesselanlage mit hydraulischer Installation

Eine Serie von kompakten Pelletskesseln mit hydraulischer Installation und Sicherheitsgruppe*. Die Kessel sind mit einem automatischen, selbstreinigenden Drop-in-Brenner ausgestattet, der mit einem Abgasventilator und einem vertikalen Wärmetauscher mit automatischer Reinigungsfunktion zusammenarbeitet. Die kompakte Bauweise der Kessel und das eingebaute Hydraulikmodul ermöglichen die Installation in kleinen Räumen.

Warum diese Serie, was macht sie so besonders?

- Kompaktes Gehäuse, geringer Platzbedarf, modernes Design
- Geringe Partikelemissionen im Abgas von weniger als 20mg/m3
- Eingebautes Hydraulikmodul
- Ausgestattet mit einer Sicherheitsgruppe mit Membranbehälter*.
- Einfache, leichte und schnelle Installation
- Automatisch selbstreinigender Brenner in Zusammenarbeit mit dem Abluftventilator
- Automatische Wärmetauscherreinigung
- Ausgestattet mit Sauerstoff-Lambdasonde - iPell-Standardbetrieb
- Automatisch modulierender Betrieb im HT Logic III System
- Hoher Wirkungsgrad, breiter Modulationsbereich, Kraftstoffeinsparung
- Großes Touchscreen-Display
- Mit der Wahl von Pellets schützen wir die Umwelt

* Gilt nicht für den DasPell NEXT-Kessel

Basic

Die Kessel können in der BASIC-Version ohne Hydraulikmodul und mit einem mechanischen manuellen Flammenreinigungssystem hergestellt werden.

Die Kessel sind mit der witterungsgeführten Steuerung **HT tronic 900 Touch** ausgestattet. Fortschrittliche Regelalgorithmen erleichtern dem Benutzer die Steuerung der Grundfunktionen des Kessels und der Heizungsanlage. Im Modulationsmodus passt der Kessel durch den Algorithmus **HT-Logic III** seine Leistung an den Energiebedarf des Gebäudes an. Der Kessel ist mit einer Sauerstoff-Lambda-Sonde ausgestattet und arbeitet im **iPell** - Standard. Die Automatik kann im Wettersystem arbeiten, steuert den Betrieb des Mischventilantriebs, des Warmwassersystems, der Pumpen: CH, Ventil und Rücklaufsicherung. Es arbeitet mit zwei Raumthermostaten zusammen.



Die Wetterfunktion des Reglers ermöglicht die automatische Umschaltung der Betriebsart des Kessels: WINTER - SOMMER.

Heizkessel mit Hydrauliksystem

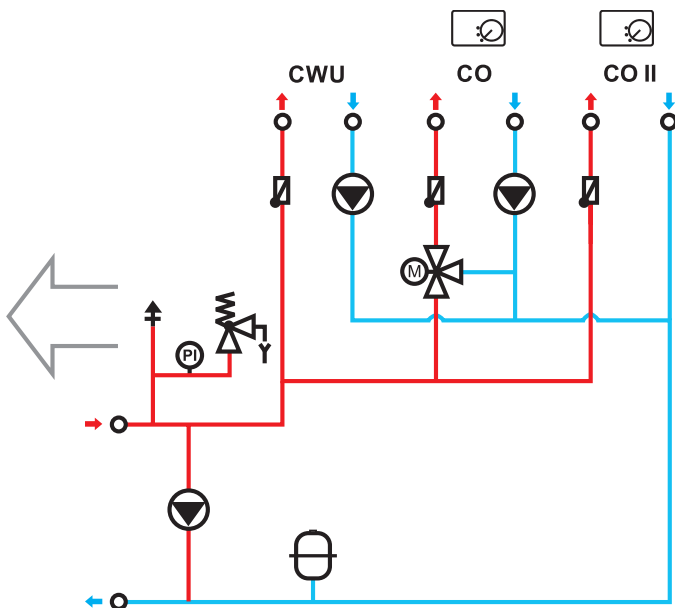
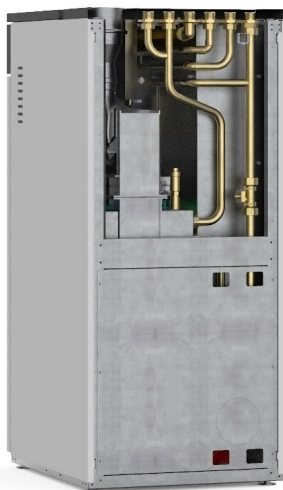

Hydraulisches Installationsschema des Kessels



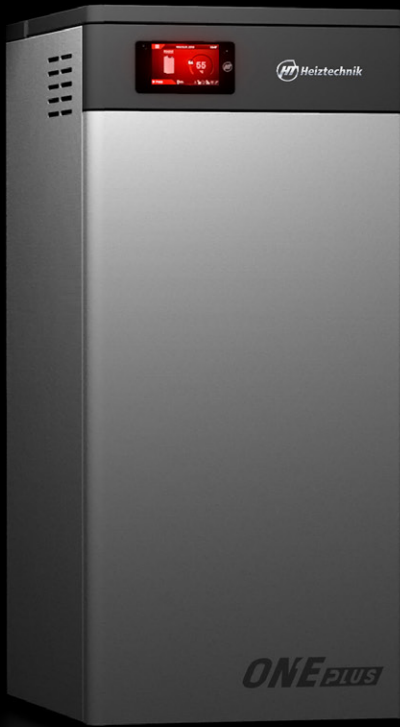

ONE PLUS

Kleinster zertifizierter Kessel mit Hydronikmodul in Polen [8kw].

Die Heizkessel sind für die Verbrennung von Pellets ausgelegt. Die Geräte zeichnen sich durch ihre kompakte Bauweise und umfangreiche Ausstattung aus.

Die Modellreihe **ONE PLUS** beginnt bei einer Leistung von 8 kW und ist damit der kleinste vollständig zertifizierte Kessel mit Hydraulikmodul in Polen. Die automatische Reinigung des Wärmetauschers und des Ofens gewährleistet einen langfristigen wartungsfreien Betrieb.

Die Verbrennung erfolgt über einen automatischen Strahlbrenner und ein Abgasgebläse, das den Anschluss des Kessels an einen niedrigen Schornstein ermöglicht. Breiter Bereich der sanften Leistungsmodulation von 30 bis 100 %.



Hoher thermischer Wirkungsgrad > 90 % durch Selbstregulierung des Verbrennungsprozesses und effiziente Wärmespeicherung.



Verbrennungsoptimierung über Sauerstoff-Lambdasonde - iPell®-Zustandsbetrieb



Kompaktes Design für kleine Kesselabmessungen.



Drop-in-Brenner mit automatischer Reinigung, ausgestattet mit Zünder, Photoelektrik, Thermoelement



Vertikaler Flammenwärmetauscher mit automatischem Reinigungssystem.



Abluftventilator, der den Brenner belüftet, den Kesselbetrieb stabilisiert und den Schornsteinzug verbessert.



Der Heizkessel ist für die Installation in einem geschlossenen System gemäß den geltenden gesetzlichen Bestimmungen ausgelegt.



Luftwirbel zur Unterstützung der Wärmeübertragung.



Der Kessel ist mit einem Hydraulikmodul ausgestattet, bestehend aus: Rücklaufsicherungspumpe, Warmwasserpumpe, Mischventilpumpe, Mischventil mit Stellantrieb und einer Sicherheitsgruppe, bestehend aus Membranbehälter, Sicherheitsventil und Manometer.



Der Kessel ist durch eine Rücklaufschutzpumpe mit Rücklauftemperaturfühler geschützt.

ONE PLUS ist:

1. **ONE PLUS 8** – er kleinste zertifizierte Kessel mit Hydronikmodul in Polen.
2. Wirkungsgrad von über 92% gegenüber den geforderten über 88,6%.
3. geringe Emissionen.
4. modernes und ästhetisches Design.
5. leicht und einfach zu bedienen.
6. automatische Brennerreinigung über einen steuerbaren Stellantrieb.
7. Selbstreinigung der Flammen durch ein automatisches System.
8. Kraftstoffeinsparung durch Leistungsmodulation, fortschrittliche HT-Logic III-Autoregulierung und hohe Effizienz durch iPell-Betrieb.
9. Die Kessel können mit einem Aufsatz ausgestattet werden, um das Fassungsvermögen des Brennstofftanks zu erhöhen.



ONE PLUS mit Erweiterung



Abmessungen und technische Daten

Nennleistung	kW	8	11	15	20
Leistungsbereich	kW	2,4 - 8	2,4 - 11	4,5 - 15	6 - 20
Wirkungsgrad	%	93	93	93	93
Staub	mg/m ³	18	18	18	18
Min. Schornsteinzug	Pa	10	12	14	16
Max. Betriebstemperatur	°C	85	85	85	85
Fassungsvermögen des Wassers	l	54	56	83	85
Max. Betriebsdruck	Bar	2	2	2	2
Installationsanschluss	"	GZ 1	GZ 1	GZ 1	GZ 1
Schornsteinanschluss (Außendurchmesser)	mm	120	120	120	120
Kesselmasse	kg	270	275	370	375
Volumen des Kraftstofftanks	dm ³	75	75	135	135
Kraftstofftankvolumen mit Erweiterung	dm ³	150	150	190	190
Kesselbreite	cm	57	57	70	70
Korpus-tiefe	cm	73	73	78	78
Körpergröße	cm	133	133	147	147
Höhe mit Erweiterung	cm	175	175	175	175
Höhe bis Schornsteinmitte	cm	124	124	139	139

Steuerung



HT-tronic 900

- Das Steuergerät HT-tronic 900 ist für die komplexe Steuerung eines Kessels mit Pelletbrenner konzipiert
- Das Steuergerät wird für jeden Kesseltyp und dessen Leistung individuell programmiert.
- Die Anwendung eines innovativen HT Logic III-Regelalgorithmus ermöglicht die automatische Auswahl der Kesselbetriebsparameter in einem breiten Leistungsbereich unter Verwendung von Modulationsfunktionen.
- Das Regelsystem steuert kontinuierlich den Kessel und die Heizungsanlage. Es zeigt die Betriebsparameter auf einem gut lesbaren Display an. Das Gerät ist mit der Funktion der Steuerung der Kesselpumpe ausgestattet, um den Kessel vor dem Rücklauf von kaltem Wasser aus der Anlage in den Kessel zu schützen, es ist mit der Funktion der Vorbereitung von nutzbarem Warmwasser (DHW) im SOMMER- und WINTER-Modus ausgestattet, mit der Möglichkeit, die Betriebsarten AUTOMATISCH umzuschalten. Es steuert den Betrieb der Heizungsanlage und bietet die Möglichkeit, einen Raumthermostat anzuschließen. Steuert den Betrieb des Stellantriebs und der Mischventilpumpe in Zusammenarbeit mit dem Ventilraumthermostat. Er regelt den Füllstand des Tanks und ermöglicht den Anschluss eines zusätzlichen Raumthermostats.
- Der Controller verfügt über ein großes, farbenfrohes und klares LCD-Display mit einer intuitiven Benutzeroberfläche
- Mit dem HT-tronic Connect Modul ist es möglich, den Regler mit dem Internet zu verbinden.

HT-tronic 900 Touch

- Das Steuergerät HT-tronic 900 Touch ist mit einem 5" LCD-Farb-Touchscreen-Display mit intuitiver Benutzeroberfläche ausgestattet, das die Bedienung des Kessels und der Heizungsanlage erleichtert.

HT-tronic Connect

- Die Automatisierung kann zusätzlich mit dem Internetmodul HT-tronic Connect ausgestattet werden.
- Das Internetmodul ermöglicht die Fernsteuerung und -kontrolle des Kessels und der Heizungsanlage.

FERNBEDIENUNGSPANELE MIT RAUMTHERMOSTAT

HT-tronic Rooms

- Fernbedienungspanel für den Kessel mit Raumthermostat - verdrahtet.
- Das Gerät fungiert auch als Fernbedienungspanel zur Steuerung der Temperatur des Kessels, des Warmwassers, des Puffers und der Mischsysteme. Sie informiert über den Kraftstoffvorrat im Tank und den Betrieb des Geräts. Sie ermöglicht das Anhalten und Starten von Pelletskesseln.
- Um den Benutzerkomfort zu erhöhen, kann eine von mehreren Betriebsarten wie FIXED, HOLIDAY, ECONOMIC, VORTEXING und TIME ZONES gewählt werden, die die Temperaturen automatisch an die individuellen Bedürfnisse der Bewohner anpassen.

HT-tronic Rooms Touch

- Fernbedienungspanel für den Kessel mit Raumthermostat - verdrahtet.
- HT-Tronic Rooms Touch, ausgestattet mit einem kapazitiven 5-Zoll-Touchscreen, ist ein hochmodernes Gerät, das für das umfassende Management des Heizkessels und der Wärmeenergie in einer Wohnung konzipiert wurde.
- Das Gerät dient als Schalttafel für die Fernsteuerung des Kessels und ermöglicht die Steuerung der Temperatur des Kessels, des Warmwassers, des Puffers und der Mischventile. Sie informiert über die Kraftstoffmenge im Tank und den Betrieb des Geräts.
- Sie ermöglicht das Anhalten und Starten von Pelletskesseln.
- Um den Komfort des Benutzers zu erhöhen, kann eine von mehreren Betriebsarten wie FIXED, HOLIDAY, ECONOMIC, VORTEXING und TIME ZONES gewählt werden, die die Temperaturen automatisch an die individuellen Bedürfnisse der Bewohner anpassen.
- Zusätzlich zu den Standard-Temperatur Sensoren gibt es Sensoren für die Luftfeuchtigkeit, ein Barometer und einen Lichtintensitätssensor. Der reibungslose Betrieb, die Stabilität und die vollständige Integration mit externen drahtlosen Temperaturfühlern machen das Raumbediengerät zu einem kompletten Gerät zur Überwachung der Wärme in der Wohnung.

Steuerung



HT-tronic Rooms Wireless

- Kessel-Fernbedienungspanel mit Raumthermostat - drahtlos
- Dient als Fernbedienungspanel für den Kessel- und Anlagenbetrieb.
- Raumthermostat mit Wochenprogramm.
- Ermöglicht die Steuerung der Kesseltemperatur, der Warmwasserbereitung, des Pufferbetriebs und der Mischventile.
- Informiert über die Kraftstoffmenge im Vorratstank und Unregelmäßigkeiten im Verbrennungsprozess.
- Ermöglicht die Änderung der grundlegenden Betriebsparameter der Heizungsanlage.
- Bei Pelletkesseln ermöglicht sie das Anhalten und Starten des Kessels.
- HT-tronic Rooms ist ein kabelgebundenes Gerät.
- HT-tronic Rooms Wireless ist die drahtlose Version von HT-tronic Rooms (drahtlose Datenübertragung). 230V-Stromversorgung.



HT-tronic Temperature Senso



















- Der HT-tronic Temperature Senso ist ein kabelloser Temperatursensor zur Integration in die HT-tronic Raumserie.
- Der Sensor kann als virtueller Raumthermostat konfiguriert werden, wodurch es möglich ist, einen zusätzlichen Heizkreis unabhängig zu steuern.
- Der Sensor erfasst die aktuelle Temperatur und überträgt sie über Funkwellen an das Raumbediengerät.
- Das Gerät wird mit zwei AAA-Batterien betrieben und hat einen Messbereich von -50°C bis 70°C mit einer Genauigkeit von +/-1°C.



HT-tronic Climate Senso

- Der HT-tronic Climate Senso ist ein drahtloser Umgebungssensor zur Integration in HT-tronic Räume.
- Der Sensor kann als virtueller Raumthermostat konfiguriert werden, wodurch es möglich ist, einen zusätzlichen Heizkreis unabhängig zu steuern.
- Der Sensor erfasst die aktuelle Temperatur, Luftfeuchtigkeit und den Druck und überträgt sie per Funk an das Raumbediengerät.
- Das Gerät wird mit zwei AAA-Batterien betrieben und hat einen Messbereich von -50°C bis 70°C für die Temperatur, für den Druck 900hPa - 1200hPa und von 0% bis 100% für die Luftfeuchtigkeit.

Legenda

	Kesselpumpe		Thermostatische Leitung / Raumthermostat
	Zentralheizungspumpe		Kontrolle der zusätzlichen Brennstoffzufuhr
	Warmwasserpumpe		Kesselbetrieb in der Betriebsart HT Logic III
	Mischventilpumpe		modulierender Kesselbetrieb
	Zirkulationspumpe		Internetmodul
	Pufferpumpe		Farbdisplay
	Steuerung des Mischventilantriebs		Farbdisplay (Touchscreen)
	Schadstoffabscheider mit Magnetisierer		5 Jahre Garantie auf die Dichtheit des Wärmetauschers - gemäß den auf der Garantiekarte angegebenen Bedingungen
	Ansteuerung des Ventilantriebs im Wetterbetrieb		Energieeffizienzklasse